

Vor dem Einbau des Raumthermostaten die Einbau- und Betriebsanleitung vollständig lesen! Die Einbau- und Betriebsanleitung sowie alle mitgeltenden Unterlagen an den Anlagenbetreiber weitergeben!

Inhalt

1	Allgemeines.....	1
2	Sicherheitshinweise.....	1
3	Transport, Lagerung, Verpackung.....	1
4	Technische Daten.....	2
5	Aufbau und Funktion.....	2
6	Einbau und Montage.....	2
7	Betrieb und Bedienung.....	3
8	Wartung und Pflege.....	3
9	Allgemeine Bedingungen f. Verkauf u. Lieferung ..	3



Abb. 1.1 Digitaler Raumthermostat

1 Allgemeines

1.1 Informationen zur Betriebsanleitung

Diese Einbau- und Betriebsanleitung dient dem Fachhandwerker dazu, den Raumthermostat fachgerecht zu installieren und in Betrieb zu nehmen. Mitgeltende Unterlagen:

Anleitungen aller Anlagenkomponenten, UV-Vorschriften sowie Regeln der Technik.

1.2 Aufbewahrung der Unterlagen

Diese Betriebsanleitung sollte zum späteren Gebrauch vom Anlagenbetreiber aufbewahrt werden.

OVENTROP GmbH & Co. KG
 Paul-Oventrop-Straße 1
 D-59939 Olsberg
 Telefon +49 (0) 2962 82-0
 Telefax +49 (0) 2962 82-400
 E-Mail mail@oventrop.de
 Internet www.oventrop.com

Eine Übersicht der weltweiten Ansprechpartner finden Sie unter www.oventrop.de.

1.3 Symbolerklärung

Hinweise zur Sicherheit sind durch Symbole gekennzeichnet. Diese Hinweise sind zu befolgen, um Unfälle, Sachschäden und Störungen zu vermeiden.



GEFAHR!

Unmittelbare Gefahr für Leib und Leben!



Achtung!

Mögliche gefährliche Situation für Produkt, Anlage oder Umwelt!



Hinweis!

Nützliche Informationen und Hinweise!

1.4 Urheberschutz

Die Einbau- und Betriebsanleitung ist urheberrechtlich geschützt.

2 Sicherheitshinweise

2.1 Bestimmungsgemäße Verwendung

Die Betriebssicherheit ist nur bei bestimmungsgemäßer Verwendung des Raumthermostaten gewährleistet.

Der digitale Raumthermostat dient nach Einbau der Regelung der Raumtemperatur.

Jede darüber hinausgehende und/oder andersartige Verwendung des Raumthermostaten ist untersagt und gilt als nicht bestimmungsgemäß. Ansprüche jeglicher Art gegen den Hersteller und/oder seine Bevollmächtigten wegen Schäden aus nicht bestimmungsgemäßer Verwendung können nicht anerkannt werden.

Zur bestimmungsgemäßen Verwendung zählt auch die korrekte Einhaltung der Einbau- und Betriebsanleitung.

2.2 Gefahren, die vom Einsatzort ausgehen können



WARNUNG! Elektrischer Strom

Montagearbeiten nur bei abgeschaltetem Stromkreis durchführen!

Der Raumthermostat darf ausschließlich in trockenen und geschlossenen Räumen eingebaut werden!

Der Raumthermostat muss von einem Fachmann installiert werden!

3 Transport, Verpackung und Lagerung

3.1 Transportinspektion

Lieferung unmittelbar nach Erhalt auf mögliche Transportschäden untersuchen.

Falls derartige oder andere Mängel feststellbar sind, Warensendung nur unter Vorbehalt annehmen. Reklamation einleiten. Dabei Reklamationsfristen beachten.

3.2 Lagerung

Den Thermostaten nur unter folgenden Bedingungen lagern:

- Nicht im Freien. Trocken und staubfrei aufbewahren.
- Keinen aggressiven Medien oder Hitzequellen aussetzen.
- Vor Sonneneinstrahlung und übermäßiger mechanischer Erschütterung schützen.
- Lagertemperatur: 0 bis 40°C,
relative Luftfeuchtigkeit: max. 95 %



Achtung:

Gegen äußere Gewalt (wie Schlag, Stoß, Vibration usw.) schützen.

3.3 Verpackung

Sämtliches Verpackungsmaterial ist umweltgerecht zu entsorgen.

4 Technische Daten

4.1 Leistungsdaten

Temperatureinstellbereich: 5 bis 35°C
 Schalttemperaturdifferenz: ca. ±1K
 Betriebsspannung: - Art.-Nr. 1152561: 100-230 V AC, 50/60Hz
 - Art.-Nr. 1152562: 24 V AC, 50/60Hz
 Schalleistung: - Art.-Nr. 1152561: 2 (1) A; 230 V AC
 - Art.-Nr. 1152562: 2 (1) A; 24 V AC
 Leistungsaufnahme: < 2 W
 Sicherung: 2 A, 250 V
 Schutzart: IP 30

4.2 Abmessungen / Anschlussmaße



Abb. 4.1 Abmessungen

5 Aufbau und Funktion

5.1 Übersicht / Funktionsbeschreibung

Der Digitale Raumthermostat wird zur Regelung der Temperatur in geschlossenen Räumen mit üblicher Umgebung eingesetzt. Dabei erfolgt eine Temperatur-Regelung durch Ansteuerung eines Ventils mittels Stellantrieb. Wenn die Raumtemperatur den voreingestellten Sollwert erreicht hat, wird das Ventil geschlossen.

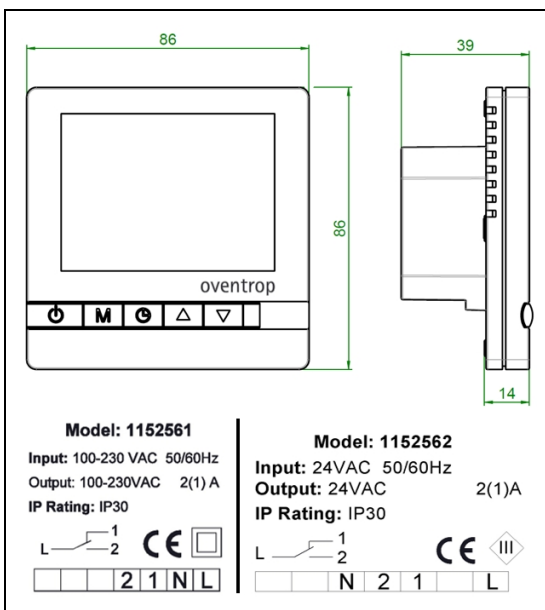
Sollwerteinstellung durch Tasteneingabe, Darstellung auf großem LCD-Display mit blauer Hintergrundbeleuchtung. Hintergrundbeleuchtung ist beim Betätigen der Tasten aktiv. Einstellungen sind speicherbar.

5.2 Anwendungsbereich

Der Digitale Raumthermostat eignet sich in Verbindung mit den Oventrop 2-Punkt Stellantrieben (M) (M30x1,5) zur Einzelraumtemperaturregelung.



Abb. 5.1 Displayanzeigen und Druckknopffunktionen

6 Einbau und Montage

6.1 Lieferumfang

Kontrollieren Sie den Raumthermostaten vor dem Einbau auf Vollständigkeit und auf mögliche Transportschäden.

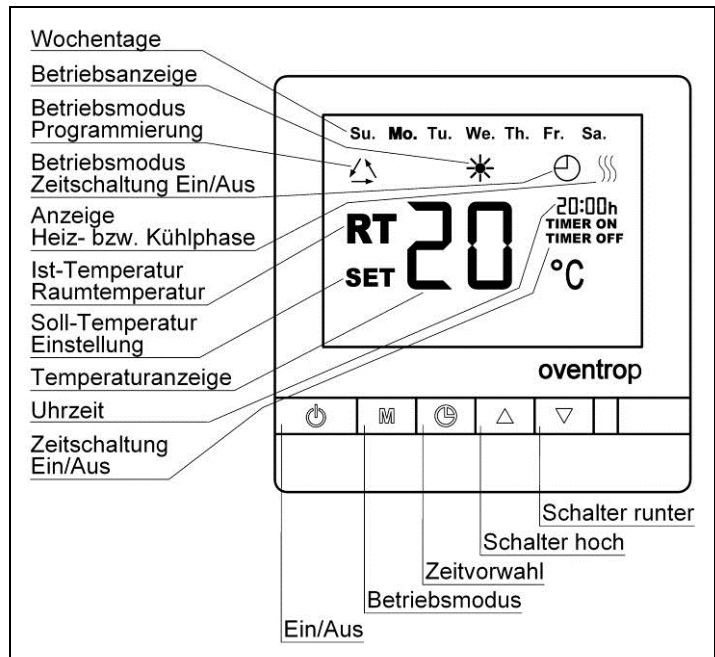
6.2 Montage

Die Stromversorgung ausschalten.



Das Gehäuse durch Zurückdrücken der Schnapphaken an der Gehäuseunterseite mit einem ca. 3,5 mm breiten Schraubendreher öffnen. Nun die Verdrahtung gemäß des Schaltplanes (Abb. 6.2) vornehmen. Anschließend das Gehäuse mit den beiden beiliegenden Schrauben befestigen und das Gehäuse wieder schließen (Abb. 6.1).



Abb. 6.1 Einbau des Thermostaten



Abb. 6.2 Schaltplan Heizen/Kühlen

Der Standort des Raumthermostaten ist so zu wählen, dass folgende Bedingungen gegeben sind:

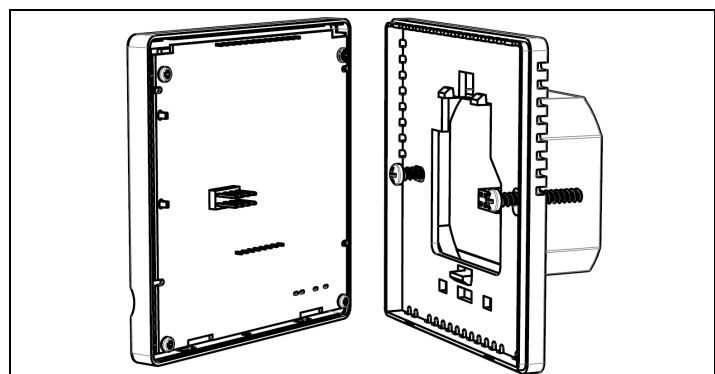
- Der Raumthermostat darf keiner direkten Wärmequelle (wie z. B. Sonneneinstrahlung) oder Kältequelle ausgesetzt sein.
- Eine gute Luftzirkulierung muss gewährleistet sein.
- Eine gute Zugänglichkeit soll jederzeit gegeben sein.

7 Betrieb und Bedienung

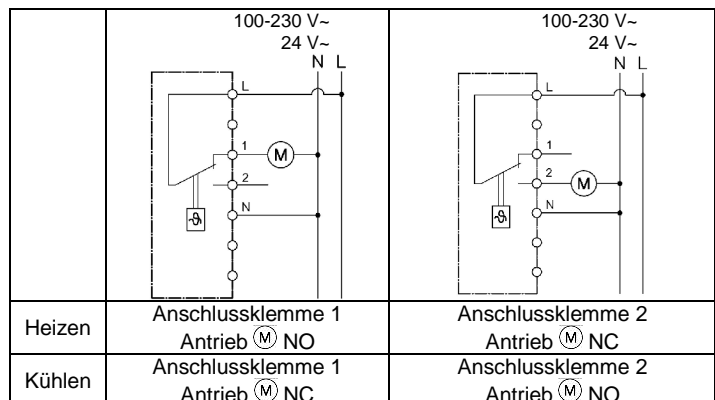
Das Display zeigt groß die aktuelle Raumtemperatur (RT) am Einbauort an. Zusätzlich werden die aktuelle Uhrzeit und der Wochentag, das Symbol * sowie der voreingestellte Betriebsmodus angezeigt.

7.1 Aus-/Einschalten des Thermostaten

Das Drücken der Taste [⊖] schaltet den Thermostat incl. Display aus. Durch nochmaliges Drücken der Taste [⊖] wird der Thermostat wieder eingeschaltet.

7.2 Frostschutzmodus

Schalten Sie den Thermostat durch Drücken der Taste [⊖] aus, um die Frostschutzsicherung zu aktivieren. Halten Sie nun die Taste [M] ca. 3 Sekunden lang gedrückt. Im Display erscheint nun „00“ (deaktiviert). Wählen Sie mit der Taste [▲] „01“ (aktiviert). Sinkt die Raumtemperatur nun bei aktiviertem Frostschutzmodus und ausgeschaltetem Raumthermostaten unter 5°C, so schaltet sich der Thermostat automatisch an und das Symbol △ wird angezeigt. Die Raumtemperatur wird dann auf 7°C angehoben und der Thermostat schaltet sich anschließend wieder automatisch ab.

7.3 Temperaturkalibrierung

Nur durchführen, wenn die angezeigte Temperatur nicht korrekt ist.

Mit der Taste [⊖] den Raumthermostaten ausschalten. Nun die Tasten [▲] und [▼] gleichzeitig für ca. 3 Sekunden drücken. Im Display erscheint nun die Raumtemperatur. Diese kann jetzt mit den Tasten [▲] oder [▼] angepasst werden.

Durch Drücken der Taste [⊖] werden die Kalibrier-Einstellungen gespeichert.

7.4 Normaler Betriebsmodus

RT: Thermostat im Betriebsmodus; „RT“ und die Raumtemperatur werden auf dem Display angezeigt.

SET: Durch einmaliges Drücken der Tasten [▲] oder [▼] erscheint im Display „SET“ und die eingestellte Soll-Temperatur wird angezeigt. Es ist möglich die Soll-Temperatur mit Hilfe der Tasten [▲] und [▼] anzuheben oder zu senken. Diese Temperatur-Änderung ist nur bis zur nächsten programmierten Temperatur aktiv.

Bei aktivierter Temperaturregelung wird in der Heiz- bzw. Kühlphase das Symbol ∞ angezeigt.

7.5 Ändern des Betriebsmodus

Wird die Taste [M] 3 Sekunden lang gedrückt (Thermostat ist eingeschaltet) kann der Betriebsmodus gewählt werden:

01 = Dauerbetrieb

02 = Zeitschaltung Ein/Aus; auf dem Display erscheint das Symbol ⊕

03 = Programmierung; auf dem Display erscheint das Symbol △

7.6 Einstellung der Uhrzeit und des Wochentags

Drücken Sie die Taste [⊖]. Nun zuerst die Stunden mit den Tasten [▲] und [▼] einstellen, anschließend

[⊖] drücken, um die Minuten zu ändern. Nun wieder [⊖] drücken und den Wochentag einstellen.

7.7 Einstellung der Zeitschaltung

Wenn der Betriebsmodus „Zeitschaltung Ein/Aus“ („TIMER ON/OFF“) gewählt wurde und das Symbol ⊕ angezeigt wird, kann die Zeitschaltung „TIMER ON“ und „TIMER OFF“ eingestellt werden.

Drücken Sie die Taste [⊖] so oft, bis im Display „TIMER ON“ und „hh“ angezeigt wird. Mit den Tasten [▲] und [▼] kann die Stunden-Einstellung vorgenommen werden. Wird wieder die Taste [⊖] gedrückt, so können mit den Tasten [▲] und [▼] die Minuten eingestellt werden.

Drücken Sie nun die Taste [⊖]. Im Display wird „TIMER OFF“ und „hh“ angezeigt. Mit den Tasten [▲] und [▼] kann die Stunden-Einstellung vorgenommen werden. Wird wieder die Taste [⊖] gedrückt, so können mit den Tasten [▲] und [▼] die Minuten eingestellt werden.

Die Einstellungen sind nach dem Festlegen von „TIMER OFF“ abgeschlossen.

Um den Betriebsmodus abzustellen, gibt es zwei Möglichkeiten:

- Wählen Sie den Modus „Dauerbetrieb“ oder „Programmierung“
- Im Zeitschalt-Modus „TIMER ON/OFF“ auf „00:00“ stellen

7.8 Einstellung des Wochenprogramms

Wenn der Betriebsmodus „Programmierung“ gewählt wurde und das Symbol △ angezeigt wird, können die Temperatur-Programme eingestellt werden.

Die Festlegung der Soll-Temperatur für die Wochentage (Mo-Fr) und das Wochenende (Sa-So) ist voneinander unabhängig. Dabei können pro Tag 4 Zeiträume definiert werden.

Drücken Sie die Taste [⊖] ca. 3 Sekunden lang. Im Display erscheint nun die Nummer 1 und „Mo. Tu. We. Th. Fr.“. Jetzt kann der erste Zeitschaltraum für die Wochen-Tage eingestellt werden.

Benutzen Sie die Tasten [▲] und [▼] um die gewünschte Startzeit festzulegen und bestätigen Sie mit der Taste [⊖]. Stellen Sie jetzt mit den Tasten [▲] und [▼] die gewünschte Temperatur ein und bestätigen Sie mit [⊖]. Wiederholen Sie diesen Vorgang für die Zeitschaltpunkte 2 – 4 der Wochen-Tage.

Nun können Sie die Einstellungen für die Wochenend-Tage (im Display erscheint „Su. Sa.“) in der gleichen Weise vornehmen wie für die Wochen-Tage.

Um den Betriebsmodus abzustellen, wählen Sie den Modus „Dauerbetrieb“ oder „Zeitschaltung Ein/Aus“.

Beispiel

Die Raumtemperatur soll wochentags nach folgendem Verlauf geregelt werden.

Temperaturverlauf:	Vorzunehmende Einstellung:
von 05:30 – 08:00Uhr 22°C	Nummer 1: 05:30; 22°C
von 08:00 – 14:00Uhr 18°C	Nummer 2: 08:00; 18°C
von 14:00 – 23:00Uhr 23°C	Nummer 3: 14:00; 23°C
von 23:00 – 05:30Uhr 19°C	Nummer 4: 23:00; 19°C

i

Werkseitig wird der digitale Raumthermostat in Grundstellung ausgeliefert. Eine Überprüfung kann durch die Tastenkombination [⊖] und [▲] oder [⊖] und [▼] erfolgen. Werden beide Tasten gleichzeitig ca. 8 Sekunden lang gedrückt, erscheint in Grundstellung „01“ auf dem Display.

8 Wartung und Pflege

Zur Pflege des Raumthermostaten sind nur milde Reinigungsmittel zu verwenden. Reinigungsmittel dürfen nicht in das Innere des Thermostaten gelangen und sind daher nicht direkt auf den Thermostaten sondern auf ein Reinigungstuch zu sprühen.

9 Allgemeine Bedingungen für Verkauf und Lieferung

Es gelten die zum Zeitpunkt der Lieferung gültigen allgemeinen Bedingungen für Verkauf und Lieferung von Oventrop.

Read installation and operating instructions in their entirety before installing the room thermostat!

The installation and operating instructions as well as other valid documents must remain with the user of the system!

Content

1	General information.....	4
2	Safety notes.....	4
3	Transport, storage and packaging.....	4
4	Technical data.....	5
5	Construction and function.....	5
6	Installation.....	5
7	Operation.....	6
8	Maintenance.....	6
9	General terms and conditions of sale and delivery	6



Illustr. 1.1 Digital room thermostat

1 General information

1.1 Information regarding installation and operating instructions

These installation and operating instructions serve the installer to install the room thermostat professionally and to set it into operation.

Other valid documents:

Manuals of all system components, regulations for prevention of accidents as well as rules of technology.

1.2 Keeping of documents

These installation and operating instructions should be kept by the user of the system.

1.3 Symbol explanation

Safety guidelines are displayed by symbols. These guidelines are to be observed to prevent accidents, damage to property and malfunctions.



DANGER!

Imminent danger to life and limb!



Attention!

Potential dangerous situation for product, system or environment!



Note!

Useful information and notes!

1.4 Copyright

The installation and operating instructions are copyrighted.

2 Safety notes

2.1 Correct use

Operating safety is only guaranteed if the room thermostat is used correctly.

The digital room thermostat is used for room temperature control.

Any use of the room thermostat outside the above circumstances will be considered as non-compliant and misuse.

Claims of any kind against the manufacturer and/or its authorised representatives due to damages caused by incorrect use cannot be accepted.

The observance of the operating and installation instructions is part of the compliance terms.

2.2 Possible dangers at the installation location



DANGER! Electrical current

The current supply must be switched off before work commences!

The room thermostat must only be installed in dry and self-contained rooms.

The room thermostat must be installed by a specialist installer.

3 Transport, packaging and storage

3.1 Transport inspection

Upon receipt, check delivery for any damages caused during transit. Any damages must be reported immediately upon receipt.

3.2 Storage

The room thermostat must only be stored under the following conditions:

- Do not store in open air, keep dry and free from dust.
- Do not expose to aggressive fluids or heat sources.
- Protect from direct sunlight and mechanical agitation.
- Storage temperature: 0 up to 40°C,
max. relative humidity of air: 95 %



Attention:

Please protect room thermostat against external forces (e.g. impacts, vibrations etc.).

3.3 Packaging

All packaging material must be disposed of environmentally friendly.

4 Technical data

4.1 Performance data

Temperature setting range:	5 to 35°C
Switching temperature difference:	about ±1K
Operating voltage:	- Item no. 1152561: 100-230 V AC, 50/60Hz
	- Item no. 1152562: 24 V AC, 50/60Hz
Switching capacity:	- Item no. 1152561: 2 (1) A; 230 V AC
	- Item no. 1152562: 2 (1) A; 24 V AC
Power:	< 2 W
Fuse:	2 A, 250 V
Protection:	IP 30

4.2 Dimensions / Connection dimensions

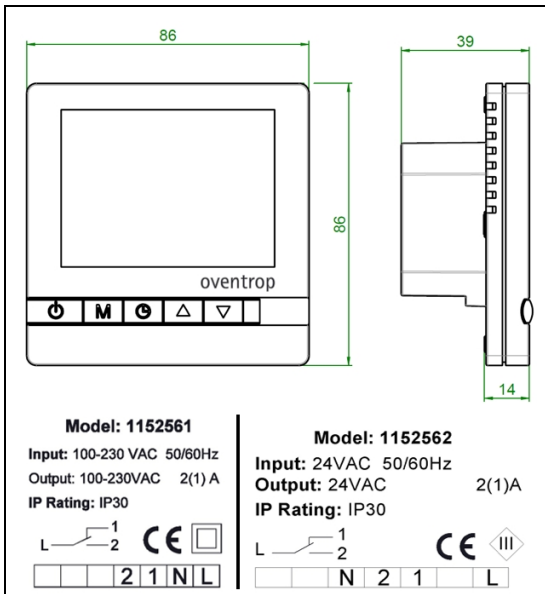

Illustr. 4.1 Dimensions

5 Construction and function

5.1 Summary / Functional description

The digital room thermostat is used for room temperature control in self-contained rooms. The room temperature is controlled via a valve which is activated through an actuator. When the room temperature has reached the nominal value, the valve will be closed. Setting of the nominal value by key stroke, visualisation on a large LCD display with blue backlighting. The backlighting is active when pressing the keys. Settings can be stored.

5.2 Application range

The digital room thermostat can be used in combination with the Oventrop two point actuators (M 30 x 1.5) for individual room temperature control.

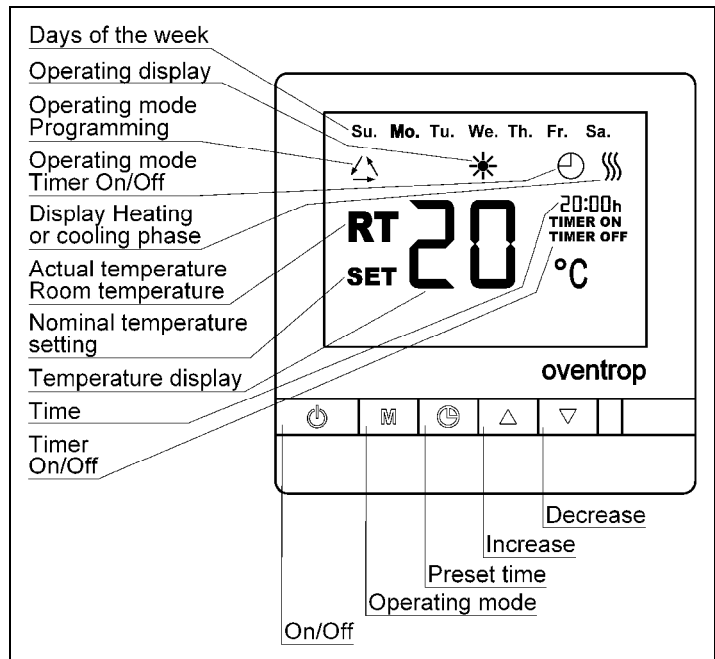

Illustr. 5.1 Display and functions of press buttons

6 Installation

6.1 Extent of supply

Before installing the room thermostat, please check delivery for completeness and any damages caused during transit.

6.2 Installation

Switch off current supply.



Open casing by pushing back the snap hooks at the lower side with a 3.5 mm screwdriver. Carry out wiring according to the wiring diagram (Illustr. 6.2). Now fix casing with the help of the enclosed screws (Illustr. 6.1) and close it again.

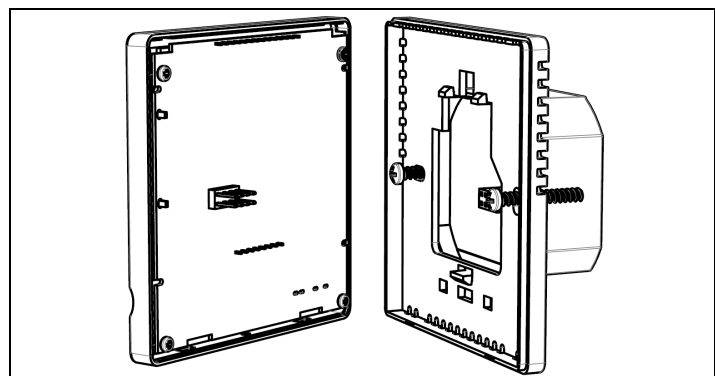

Illustr. 6.1 Installation of the thermostat

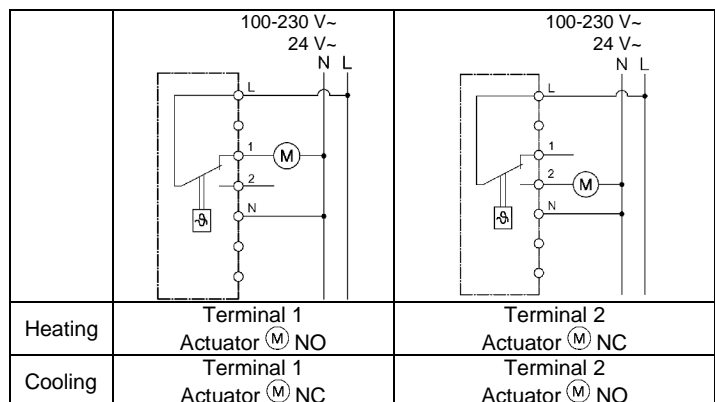

Illustr. 6.2 Wiring diagram Heating/Cooling



The installation location of the room thermostat must comply with the following conditions:

- The room thermostat must not be exposed to a direct heat source (e.g. sunlight) or cold source.
- A good air circulation must be guaranteed.
- The room thermostat must be easily accessible.

7 Operation



The display shows the current room temperature (RT) at the installation location. The current time and day of the week, the symbol ✱ as well as the set operating mode are also displayed.

7.1 Switching the thermostat off/on

The thermostat and display are switched off by pressing the key . The thermostat is switched on again by pressing the key  once more.

7.2 Frost protection mode

To activate the frost protection, switch the thermostat off by pressing the key .





Now keep the key  pressed for about 3 seconds. "00" (inactivated) appears on the display. Now chose "01" (activated) by pressing the key .

The symbol  appears if the frost protection mode is activated and the room thermostat is switched off. If the room temperature drops below 5°C, the thermostat is switched on automatically. The room temperature is now increased to 7°C. Having reached this value, the thermostat is switched off again automatically.

7.3 Temperature calibration

Temperature calibration must only be carried out if the indicated temperature is not correct.





Switch off the room thermostat by using the key .

Now press the keys  and  simultaneously for about 3 seconds. The room temperature which visualises on the display is adapted with the help of the keys  or .

The calibration settings are stored by pressing the key .

7.4 Normal operating mode

RT: Thermostat in operating mode; the display indicates "RT" and the current room temperature.

SET: By pressing the key  or  once, the display indicates "SET" and the set nominal temperature. The nominal temperature can be increased or reduced with the help of the keys  and . This temperature modification is only active until the next programmed temperature.

The symbol  is displayed during active temperature control and during heating or cooling.

7.5 Modification of the operating mode





The operating mode can be chosen by pressing the key  for 3 seconds (thermostat is switched on).

01 = Constant operation

02 = Timer On/Off; the display indicates the symbol .







03 = Programming; the display indicates the symbol .







7.6 Setting the time and the day of the week

Press the key . Now set the hours with the help of the keys  and  and press  to set the minutes. Now press  again and set the day of the week.

7.7 Setting of the timer

If the operating mode "TIMER ON/OFF" and the symbol  appears, the timer can be switched on and off.

Press the key  until "TIMER ON" and "hh" appears. The hours can be set with the help of the keys  and . If the key  is pressed again, the minutes can be set using the keys  and .

Now press the key . "TIMER OFF" and "hh" is indicated. The hours can be set by pressing the keys  and . If the key  is pressed again, the minutes can be set with the help of the keys  and .

Having defined "TIMER OFF", settings are completed.

There are two ways to switch off the operating mode:







- Chose the mode "Constant operation" or "Programming"
- Set "TIMER ON/OFF" to "00:00" in the switching mode

7.8 Setting of the weekly programme

If the operating mode "Programming" has been chosen and the symbol  appears, the temperature programmes can be set.

Setting of the nominal temperature for the days of the week (Mo-Fr) and the weekend (Sa-Su) are autonomous. 4 time intervals per day can be set.

Press the key  for about 3 seconds. The display now indicates 1 and "Mo. Tu. We. Th. Fr.". The first time interval for the days of the week can now be set.

Use the keys  and  to set the required start-up time and confirm it by pressing the key . Set the required temperature using the keys  and  and confirm it by pressing the key . Repeat this procedure for the time intervals 2-4 of the days of the week.

Now the settings for the weekend (the display shows "Su. Sa.") can be carried out the same way.





Chose the mode "Constant operating" or "TIMER ON/OFF" to switch off the operating mode.

Example

Room temperature for the days of the week shall be set as follows.

Temperature sequence:	Required setting:
05:30 – 08:00 h 22°C	Number 1: 05:30; 22°C
08:00 – 14:00 h 18°C	Number 2: 08:00; 18°C
14:00 – 23:00 h 23°C	Number 3: 14:00; 23°C
23:00 – 05:30 h 19°C	Number 4: 23:00; 19°C

i

When leaving the factory, the digital room thermostat is set to basic setting mode. A verification can be carried out with the help of the key combinations  and  or  and . If both keys are pressed at the same time for about 8 seconds, "01" is displayed in the basic setting mode.

8 Maintenance

The room thermostat must only be cleaned with mild detergent. Detergents must not penetrate the room thermostat, they must not be sprayed onto the thermostat but onto a cleaning cloth.

9 General terms and conditions of sale and delivery

Oventrops general terms and conditions of sale and delivery valid at the time of supply are applicable.

Lire intégralement la notice d'installation et d'utilisation avant le montage du thermostat d'ambiance!

Remettre la notice d'installation et d'utilisation ainsi que tous les documents de référence à l'utilisateur de l'installation!

Contenu

1 Généralités.....	7
2 Consignes de sécurité.....	7
3 Transport, stockage, emballage.....	7
4 Données techniques.....	8
5 Construction et fonctionnement.....	8
6 Installation et montage.....	8
7 Opération.....	9
8 Entretien.....	9
9 Conditions générales de vente et de livraison.....	9



Fig. 1.1 Thermostat d'ambiance digital

1 Généralités

1.1 Informations sur la notice d'utilisation

Cette notice d'installation et d'utilisation a pour but d'aider le professionnel à installer et mettre en service le thermostat d'ambiance dans le respect des règles techniques d'usage.

Autres documents de référence:

Notices de tous les composants du système, les documents de prévention des accidents et les règles de l'art.

1.2 Conservation des documents

Cette notice d'installation et d'utilisation doit être conservée par l'utilisateur de l'installation pour consultation ultérieure.

1.3 Explication des symboles

Les consignes de sécurité sont identifiées par des symboles. Ces consignes doivent être respectées pour éviter des accidents, des dégâts matériels et des dysfonctionnements.



DANGER!

Risque immédiat de blessures ou de mort!



Attention!

Situation potentiellement dangereuse pour le produit, l'installation ou l'environnement!



Important!

Informations et indications utiles!

1.4 Protection de la propriété intellectuelle

La présente notice d'installation et d'utilisation est protégée par le droit de la propriété intellectuelle.

2 Consignes de sécurité

2.1 Utilisation conforme

La sûreté de fonctionnement du thermostat d'ambiance n'est garantie que s'il est affecté à l'utilisation prévue.

Le thermostat d'ambiance digital sert à la régulation de la température ambiante.

Toute utilisation différente du thermostat d'ambiance est interdite et réputée non conforme.

Les revendications de toute nature à l'égard du fabricant et/ou ses mandataires pour des dommages résultants d'une utilisation non conforme ne seront pas acceptées.

L'utilisation conforme comprend aussi l'observation correcte de la notice d'installation et d'utilisation.

2.2 Risques liés au lieu d'installation



DANGER! Courant électrique

Couper l'alimentation électrique avant toute intervention!

Le thermostat d'ambiance ne doit être installé que dans des locaux secs et fermés.

Le thermostat d'ambiance doit être installé par un spécialiste!

3 Transport, emballage, stockage

3.1 Inspection après transport

Examiner la livraison immédiatement après réception pour vérifier l'absence de dommages dus au transport.

Si des dommages ou d'autres défauts sont constatés, n'accepter la marchandise que sous réserve. Emettre une réclamation en respectant les délais applicables.

3.2 Stockage

Ne stocker le thermostat d'ambiance que dans les conditions suivantes:

- Pas en plein air : conserver dans un lieu sec et propre.
- Ne pas exposer à des agents agressifs ou à des sources de chaleur.
- Protéger contre le rayonnement solaire et des vibrations mécaniques excessives.
- Température de stockage: 0 à 40°C,
humidité relative d'air : 95 % max.

Vous trouverez une vue d'ensemble des interlocuteurs dans le monde entier sur www.oventrop.com.

! Attention:
Protéger le thermostat des influences extérieures (chocs, secousses, vibrations etc.).

3.3 Emballage

Le matériel d'emballage doit être éliminé dans le respect de l'environnement.

4 Données techniques

4.1 Caractéristiques

Plage de réglage de la température: 5 à 35°C
 Différence de température de commutation: environ ±1K
 Tension de service: - Réf. 1152561: 100-230 V AC; 50/60Hz
 - Réf. 1152562: 24 V AC; 50/60Hz
 Capacité de coupure: - Réf. 1152561: 2 (1) A; 230 V AC
 - Réf. 1152562: 2 (1) A; 24 V AC
 Puissance: < 2 W
 Protection fusible: fusible 2 A, 250 V
 Type de protection: IP 30

4.2 Encombrements / Cotes de raccordement

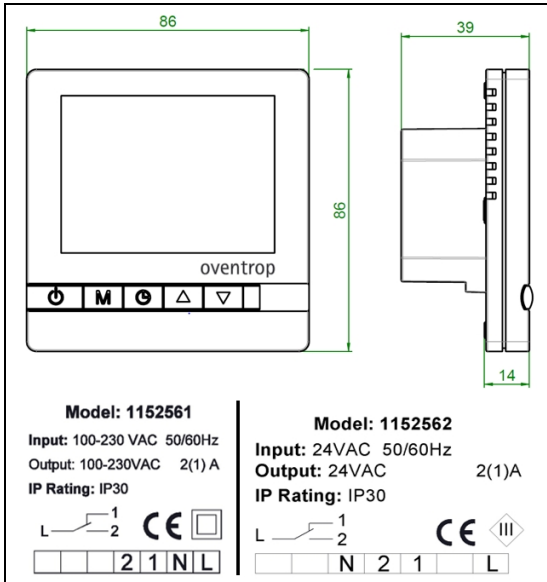

Fig. 4.1 Encombrements

5 Construction et fonctionnement

5.1 Vue d'ensemble / Description du fonctionnement

Le thermostat d'ambiance digital sert à la régulation de la température ambiante dans des pièces fermées. La température est réglée en commandant le robinet par un moteur. Après avoir atteint la consigne de température ambiante, le robinet est fermé. Réglage de la valeur de consigne à l'aide de touches, visualisation sur affichage digital LCD avec rétro-éclairage bleu. Le rétro-éclairage devient actif en pressant une touche. Réglages mémorisables.

5.2 Domaine d'application

Le thermostat d'ambiance digital sert à la régulation de la température par pièce en combinaison avec les moteurs tout ou rien Oventrop (M) (M30x1,5).

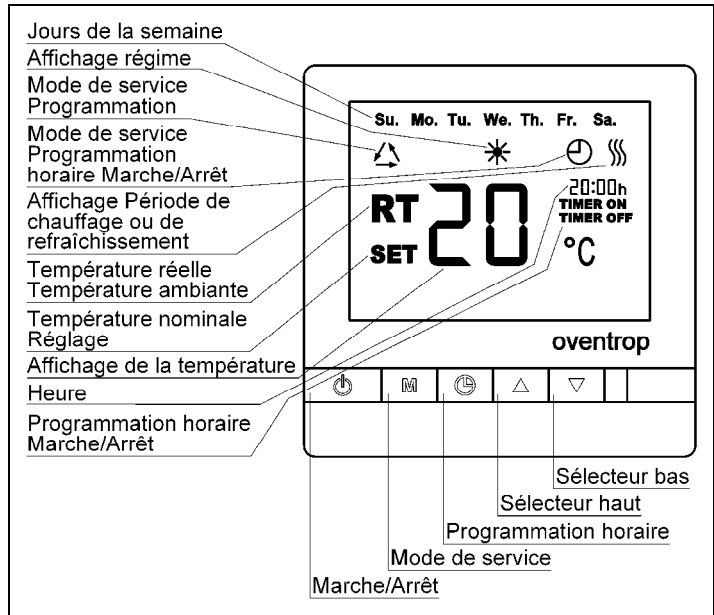

Fig. 5.1 Affichages digitaux et fonctions des touches

6 Installation et montage

6.1 Fourniture

Avant le montage, contrôler que la fourniture est complète et ne présente pas de dommages dus au transport.

6.2 Montage

Couper l'alimentation électrique.

! Attention!
Ne pas exercer de la force sur l'affichage digital lors du montage!

Ouvrir le boîtier en repoussant les crochets clipsables sur la face inférieure du boîtier à l'aide d'un tournevis d'une largeur d'environ 3,5 mm. Procéder au câblage selon le schéma électrique (fig. 6.2). Ensuite, fixer le boîtier à l'aide des deux vis jointes et le fermer (fig. 6.1).

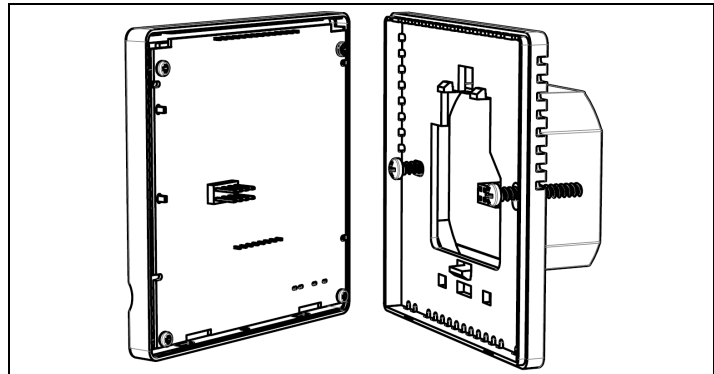

Fig. 6.1 Montage du thermostat

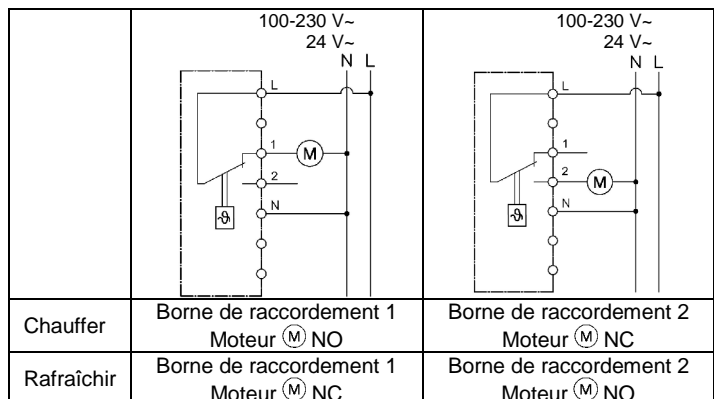

Fig. 6.2 Schéma électrique Chauffer/Rafraîchir

Le lieu d'installation du thermostat d'ambiance doit être choisi de manière à ce que les conditions suivantes soient remplies:

- Le thermostat d'ambiance ne doit pas être exposé à des sources de chaleur (par ex. rayonnements solaires ou chauffage) ou de froid directs.
- Une bonne circulation d'air doit être garantie.
- Le thermostat d'ambiance doit être facilement accessible.

7 Opération

La température ambiante actuelle (RT) in situ est affichée en gros à l'écran. De plus, l'heure, le jour de la semaine, le symbole * et le mode de service pré-réglé sont affichés.

7.1 Désactivation/activation du thermostat

Le thermostat et l'affichage digital sont désactivés en appuyant sur la touche [⏻]. En pressant la touche [⏻] une deuxième fois, le thermostat est réactivé.

7.2 Mode hors-gel

Désactiver le thermostat en pressant la touche [⏻] pour activer la fonction hors-gel.

Presser la touche [M] pendant environ 3 secondes. Maintenant « 00 » apparaît dans l'affichage digital (désactivé). Choisir « 01 » à l'aide de la touche [▲] (activé).

Le symbole △ apparaît lorsque le mode hors-gel est actif et le thermostat d'ambiance désactivé. Si la température ambiante tombe en dessous de 5°C, le thermostat est automatiquement réactivé. La température ambiante est alors relevée à 7°C puis le thermostat se désactive automatiquement.

7.3 Calibrage de la température

A n'effectuer que si la température affichée n'est pas correcte.

Désactiver le thermostat d'ambiance en pressant la touche [⏻]. Maintenant presser à la fois les touches [▲] et [▼] pendant environ 3 secondes. La température ambiante affichée peut maintenant être adaptée à l'aide des touches [▲] ou [▼].

Les réglages de calibrage sont mémorisés à l'aide de la touche [⏻].

7.4 Mode de service normal

RT = Thermostat en mode de service; « RT » et la température ambiante apparaissent dans l'affichage digital.

SET = En pressant les touches [▲] ou [▼] une fois, « SET » apparaît dans l'affichage digital et la température de consigne réglée est affichée. Celle-ci peut être augmentée ou réduite à l'aide des touches [▲] et [▼]. Cette modification n'est activé qu'à la commutation suivante du thermostat.

Le symbole ∞ est affiché si le réglage de la température est activé et pendant la phase de chauffage ou de rafraîchissement.

7.5 Modification du mode de service

En pressant la touche [M] pendant 3 secondes (thermostat activé), le mode de service peut être choisi:

01 = Service continu

02 = Programmation horaire Marche/Arrêt; le symbole ⌚ apparaît dans l'affichage digital

03 = Programmation; le symbole △ apparaît dans l'affichage digital

7.6 Réglage de l'heure et du jour de la semaine

Appuyer sur la touche [⏻]. Régler les heures à l'aide des touches [▲] et [▼]. Ensuite, presser la touche [⏻] pour régler les minutes. Presser [⏻] et régler le jour de la semaine.

7.7 Réglage de la programmation horaire

Si le mode de service « Programmation horaire Marche/Arrêt » (« TIMER ON/OFF ») a été choisi et le symbole ⌚ est affiché, la programmation « TIMER ON » et « TIMER OFF » peut être réglée.

Presser la touche [⏻] jusqu'à ce que « TIMER ON » et « hh » apparaissent. L'heure peut être réglée à l'aide de touches [▲] et [▼].

En pressant la touche [⏻] à nouveau, les minutes peuvent être réglées à l'aide des touches [▲] et [▼].

Appuyer sur la touche [⏻]. « TIMER OFF » et « hh » apparaissent. L'heure peut maintenant être réglée à l'aide des touches [▲] et [▼]. En appuyant sur la touche [⏻] à nouveau, les minutes peuvent être réglées à l'aide des touches [▲] et [▼].

Les réglages sont terminés après avoir réglé « TIMER OFF ».

Deux possibilités existent pour désactiver le mode de service:

- Choisir le mode « Service continu » ou « Programmation »
- Régler sur « 00:00 » en mode de programmation horaire « TIMER ON/OFF ».

7.8 Réglage du programme hebdomadaire

Si le mode de service « Programmation » a été choisi et le symbole △ est affiché, les températures peuvent être programmées.

Les températures de consigne pour les jours ouvrables (Lundi à Vendredi) et du weekend (Samedi et dimanche) sont autonomes. 4 périodes peuvent être définies par jour.

Presser la touche [⏻] pendant environ 3 secondes. Le numéro 1 et « Mo. Tu. We. Th. Fr. » apparaissent dans l'affichage digital. La première période pour les jours ouvrables peut maintenant être programmée.

Programmer l'heure de départ désirée à l'aide des touches [▲] et [▼] et la confirmer en pressant la touche [⏻]. Régler la température désirée à l'aide des touches [▲] et [▼] et la confirmer en pressant la touche [⏻]. Répéter la procédure pour programmer les périodes 2 – 4 des jours ouvrables.

Maintenant les programmations pour le weekend (« Su. Sa. » apparaissent dans l'affichage digital) peuvent être effectuées de la même manière.

Choisir le mode de service « Service continu » ou « TIMER ON/OFF » pour désactiver le mode de service.

Exemple

Réglage de la température ambiante pendant les jours ouvrables selon spécifications ci-dessous:

Températures désirées:	Réglage à effectuer:
de 05h30 – 08h00 22°C	Numéro 1: 05:30; 22°C
de 08h00 – 14h00 18°C	Numéro 2: 08:00; 18°C
de 14h00 – 23h00 23°C	Numéro 3: 14:00; 23°C
de 23h00 – 05h30 19°C	Numéro 4: 23:00; 19°C

i

Le thermostat d'ambiance est livré en réglage de base. Une vérification peut être effectuée à l'aide des touches [⏻] et [▲] ou [⏻] et [▼]. En pressant les deux touches à la fois pendant environ 8 secondes, « 01 » est affiché en réglage de base.

8 Entretien

Le thermostat d'ambiance ne doit être nettoyé qu'à l'aide d'un détergent doux. Les détergents ne doivent pas pénétrer dans le thermostat et ne doivent donc pas être vaporisés sur le thermostat mais seulement sur un chiffon.

9 Conditions générales de vente et de livraison

Les conditions générales de vente et de livraison valables au moment de la livraison sont à appliquer.

